

会場セッティング表

※使用日より1週間前迄に提出して下さい。

使用日	年 月 日 ()	使用区分	午前・午後・夜間
使用者名			
会議室	あぶくま (西・東)・あづま (1・2)・しのぶ		
研修室	つきのわ・すりかみ		
和室	ほうらい (1・2)		
会場案内名称			

※レイアウトを記入して下さい。

【摘要】

演台	MC台	有線マイク	無線マイク <small>(あぶくま・あづまのみ)</small>	OHP	スライド	スクリーン	ビデオ付テレビ	ホワイトボード

※備品料金は別途お支払いいただきます。(備品料金表をご参考下さい。)

【備考】

会場レイアウト例(スクール形式・口の字形式)

あぶくま 有線4 ワイヤレス3

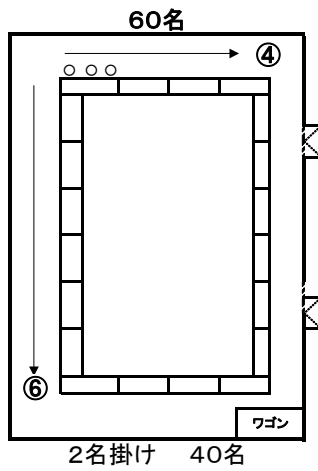
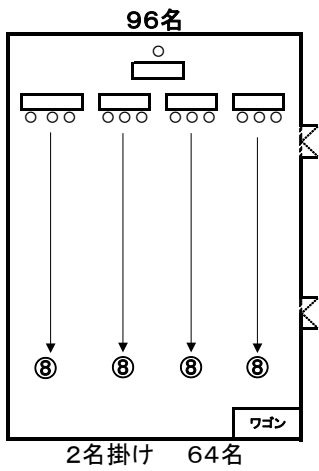

あづま 有線4 ワイヤレス2

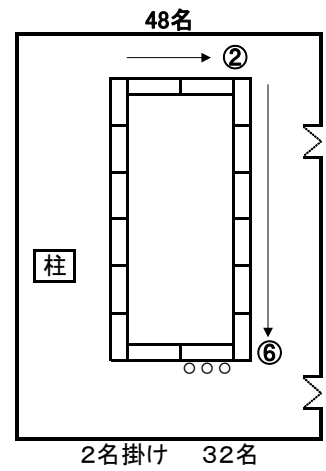
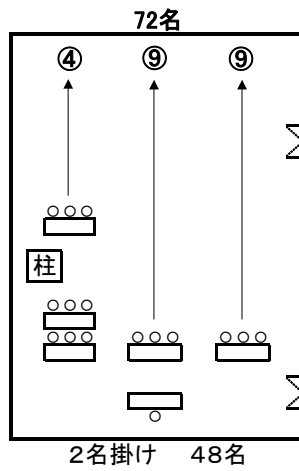

しのぶ 有線4

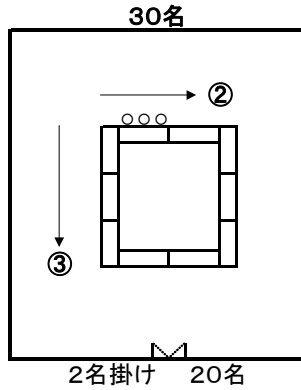
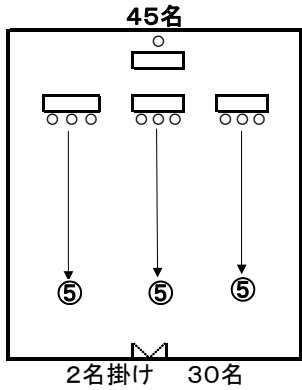

つきのわ 有線4

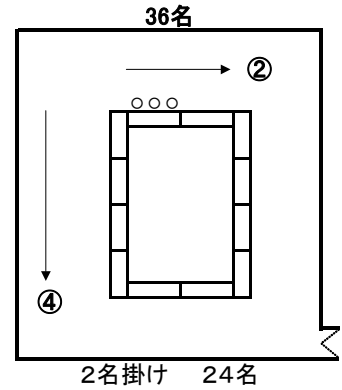
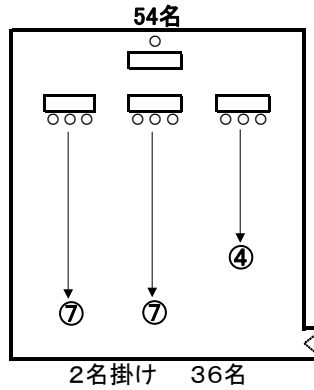

すりかみ 有線4

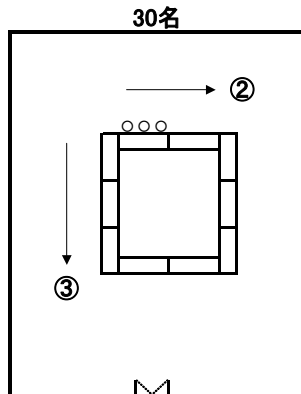
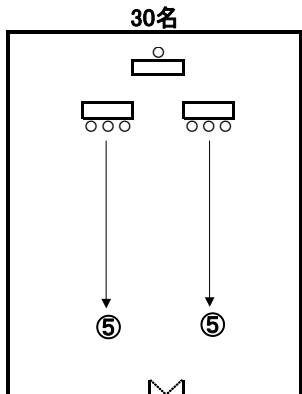

ほうらい

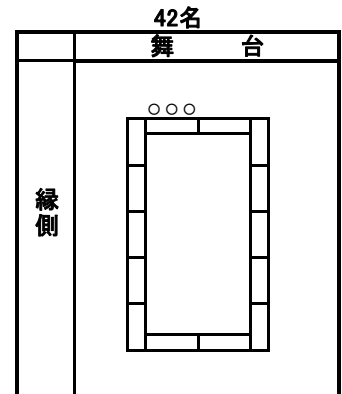
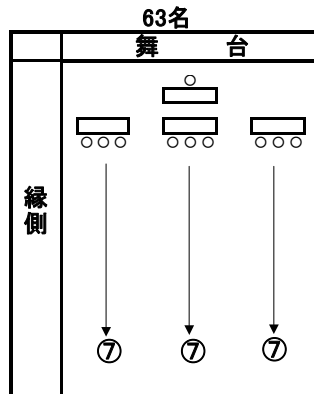

※ もちずり・ほうらい ともにポータブル有線2本

もちずり(固定型)

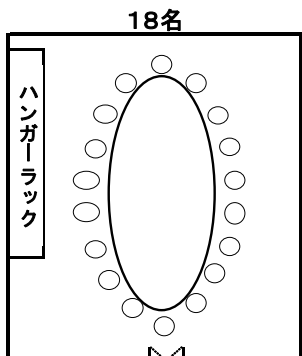

※ 机のサイズは、もちずりを除き、全て180cm×60cmです
ステージ、演台等備品使用のある際は、

定員数が変わる場合がございます。

上記以外のレイアウトをご希望の方は、ご相談下さい。

会場レイアウト例 分割 (スクール形式・口の字形式)

あぶくま 分割

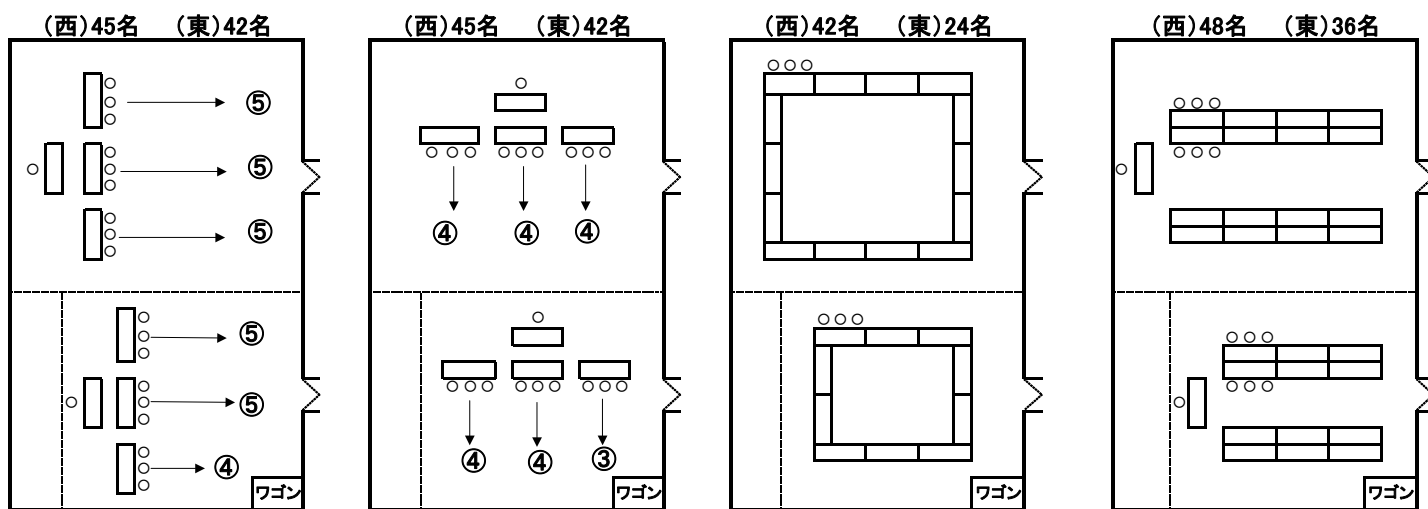

あづま 分割

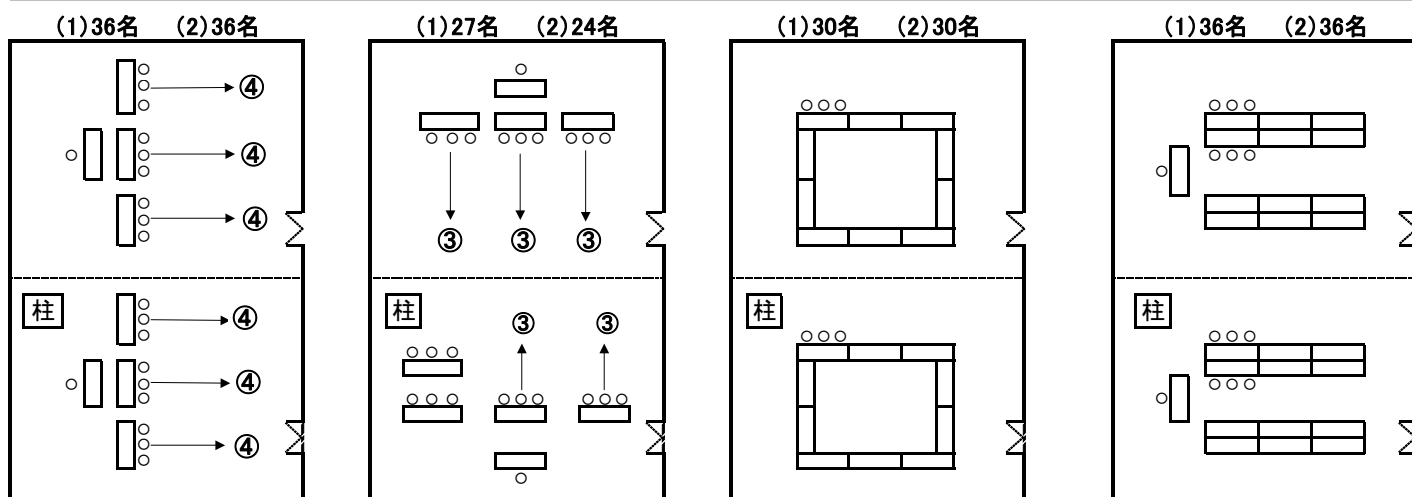

ほうらい 分割

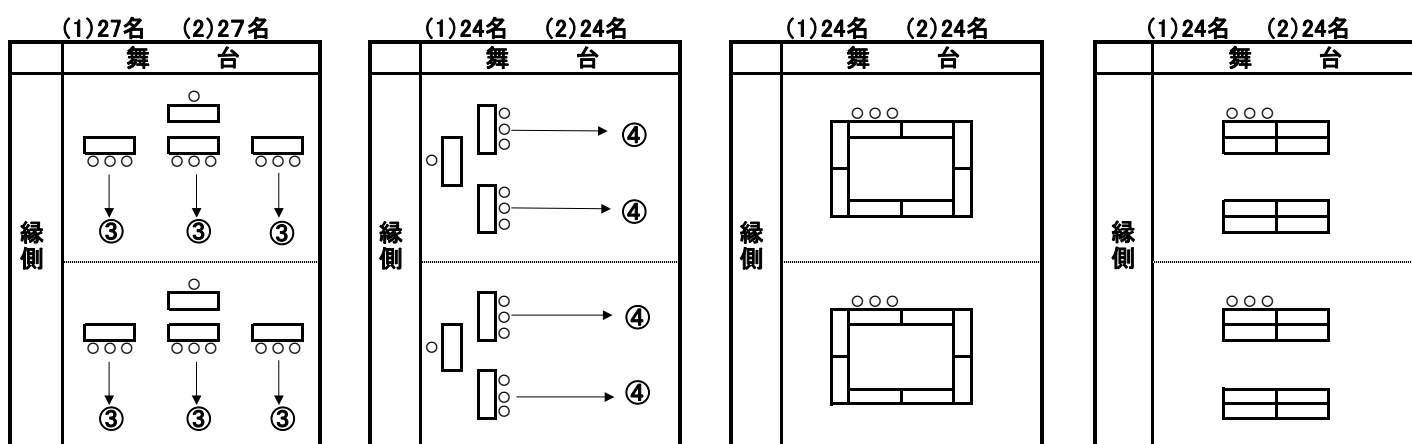

※ 分割してご利用頂く場合、マイクをお使い頂くことが出来ません。
 ステージ、演台等備品使用のある際は、定員数が変わる場合がございます。
 上記以外のレイアウトをご希望の方は、ご相談下さい。